

► Le Multistair

Un escalier de chantier permettant de desservir tous les niveaux

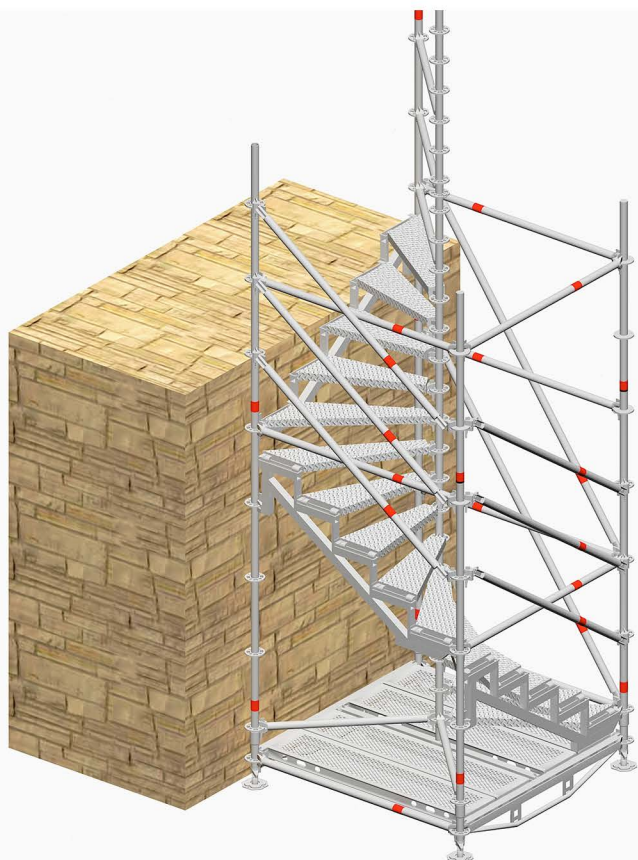

L'escalier hélicoïdal est la solution qui s'adapte à toutes vos contraintes de chantier.

Son faible encombrement (1.57 x 1.57 m) et sa conception basée sur l'Universel Layher vous permet de l'utiliser seul ou intégré à une structure d'échafaudage.

Conçu en majorité à partir d'éléments standard, chaque marche est espacée de 0.20 m et pourra desservir tous les niveaux souhaités.



Montant avec coupelle tous les 0.20 m

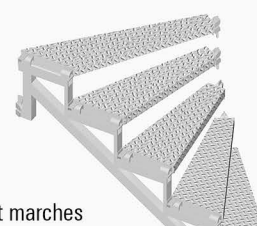

Limon et marches

Facile à adapter au bâtiment

Une simple rotation de 90° de la tour permet de toujours avoir la sortie de l'échafaudage du côté souhaité et d'adapter la hauteur de la structure. Un palier intermédiaire ou de finition pourra être mis en place.

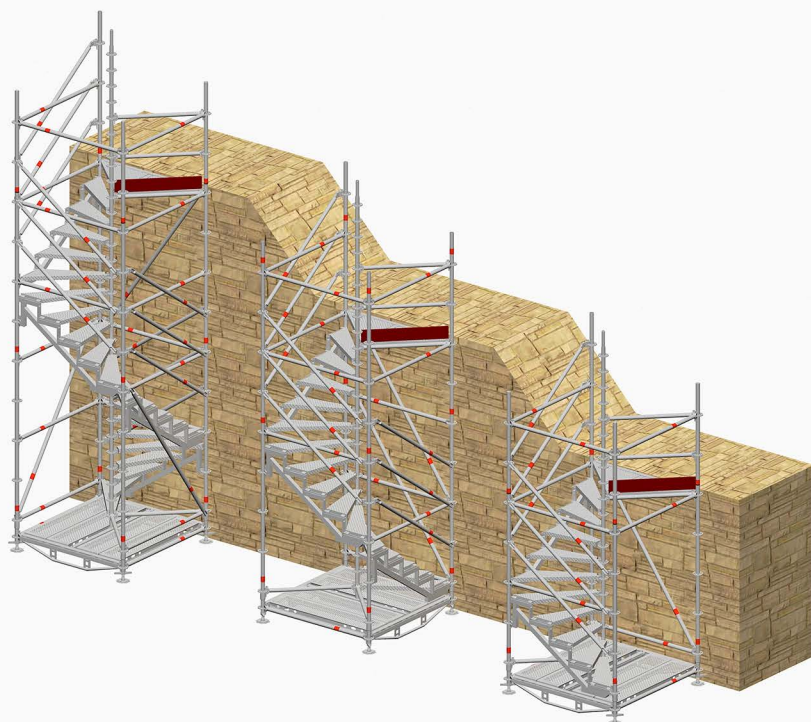
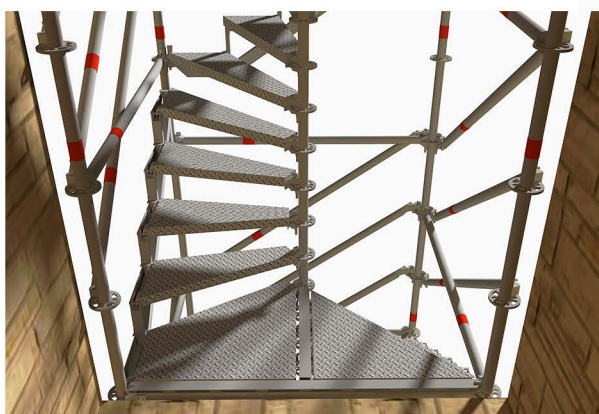

Facile à adapter à un échafaudage

Avec son ADN d'échafaudage Multidirectionnel, le MULTISTAIR pourra s'adapter à toutes les configurations, grâce à la large gamme d'accessoires Layher.

Sapine d'accès accolée à une structure ou intégrée dans une plateforme, ajout de consoles ou création d'un porte-à-faux, toutes les configurations seront envisageables.

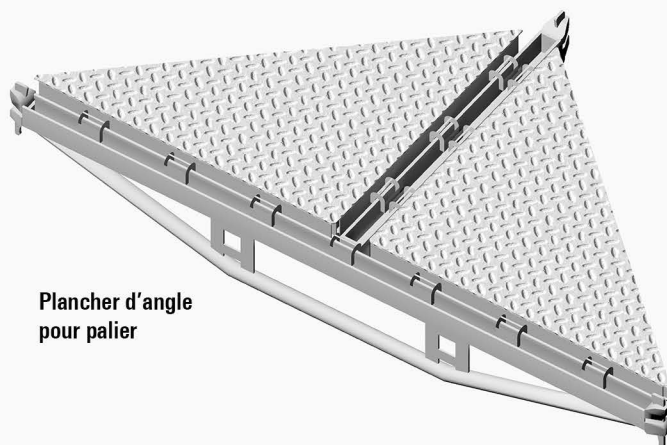
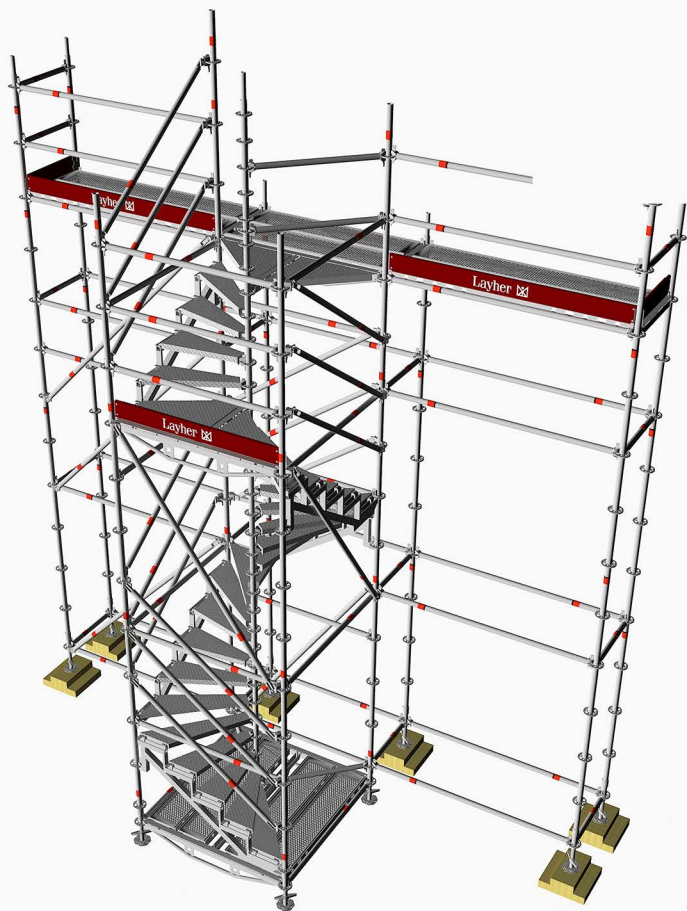

Plancher d'angle pour palier

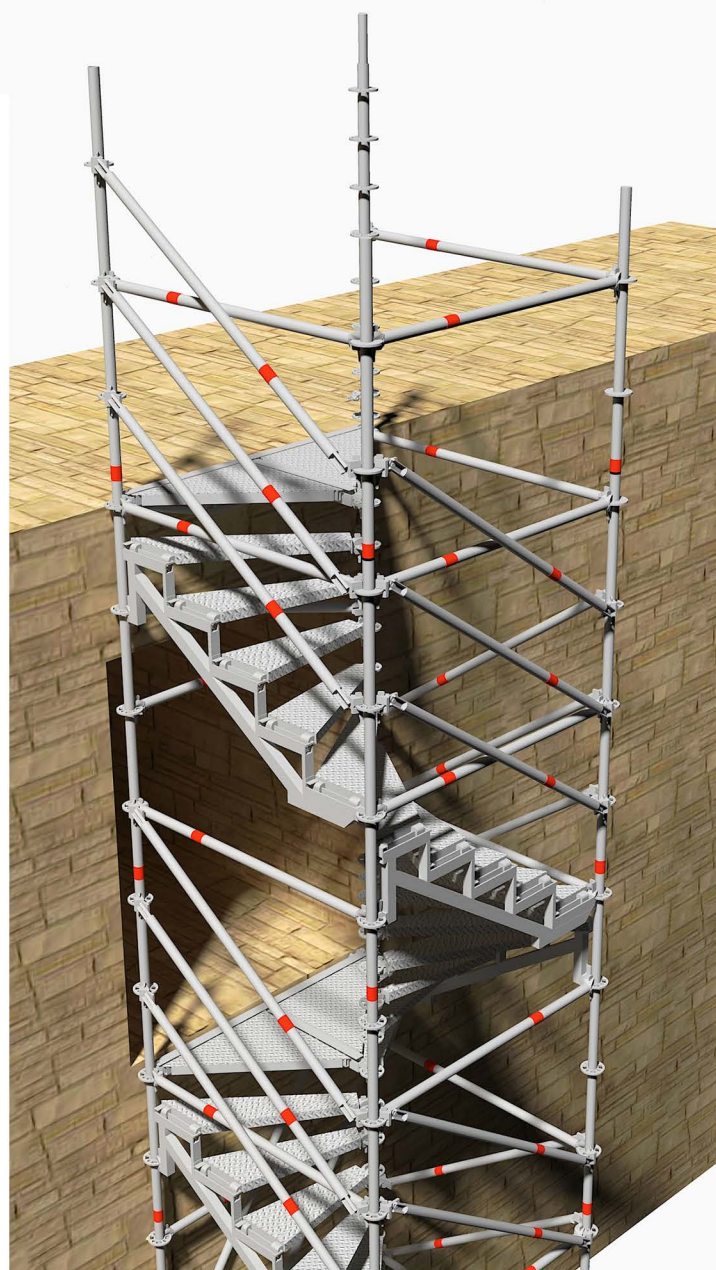

Vos avantages :

- ▶ Compatible avec l'Universel Layher
- ▶ Dimensions réduites (1.57 x 1.57 m)
- ▶ Sortie possible tous les 20 cm
- ▶ Utilise un grand nombre d'éléments standard
- ▶ Levage à la grue possible
- ▶ Utilisable en accès indépendant ou accolé à un échafaudage
- ▶ Utilise un grand nombre d'éléments standard



Layher S.A.S - 19 av Joseph Paxton - ZAC le Parc du Bel Air
77164 Ferrières-en-Brie
Tél. : 01.64.76.84.00 - Fax : 01.64.76.89.89 - www.layher.fr

Layher. 

Plus de possibilités. Le système d'échafaudage.